

恒流独立式调光驱动器  
DKL系列 尾缀DP(DALI-2+pushDIM+Energy Data+EL+CLO+corridorDIM+DALI接口编程)

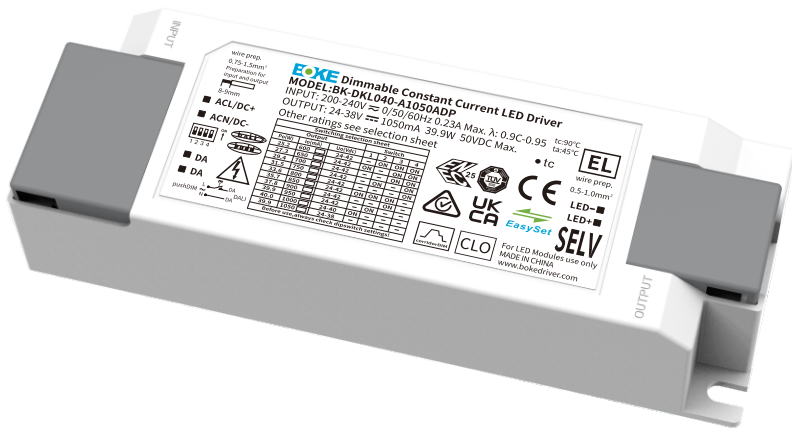

**特点**

- 支持DALI-2+pushDIM调光
- 支持EnergyDATA功能，支持能源报告读取(DALIPart252)
- 支持灯具数据查询功能(DALIPart251)，支持诊断与维护数据读取(DALIPart253)
- 支持corridorDIM走廊调光，EL应急，CLO光衰补偿等高级功能
- 通过DALI接口可以实现驱动器的电流编程配置
- 通过拨码可实现10档位电流输出
- 调光柔和且任意亮度无频闪，符合ErP能效认证无频闪标准
- 采用HPC专利技术，任意调光等级下，灯具之间亮度一致
- 待机功耗<0.5W，符合ErP能效认证的待机功率要求
- 高功率因数，高效率，低谐波
- 免螺丝按压式线缆紧压端盖设计，支持更粗的线缆，也更方便安装
- 输入和输出分离的线缆紧压端盖设计，压线更牢靠
- 可选智能 LED 热拔插保护功能
- SELV和Class II 设计，适用于灯具外使用
- 符合CE,ENEC,UKCA,RCM,CCC,DALI-2,EL等认证
- IP20 防护等级,室内使用
- 常规使用下寿命可达100,000小时
- 5年保固

**接口**

- DALI-2调光接口(DALI-2 DT6)
- PUSH调光接口(pushDIM, corridorDIM)

**功能**

- 支持 DALI part251,252,253功能
- 支持中央应急（直流输入下正常调光）
- 支持独立式应急
- 应急照明(EL)
- 恒定照度输出(CLO)
- 走廊调光(corridorDIM)
- DALI接口编程(EasySet)
- 多重保护  
(输出短路保护，输出空载保护，输出热拔插保护)

**适用灯具**

- 适用于筒灯，射灯，面板灯等外置驱动器的灯具
- 不适用于内置驱动器的灯具

**适用场合**

- LED室内照明
- LED办公照明
- LED商业照明



**DKL系列型号编码规则**

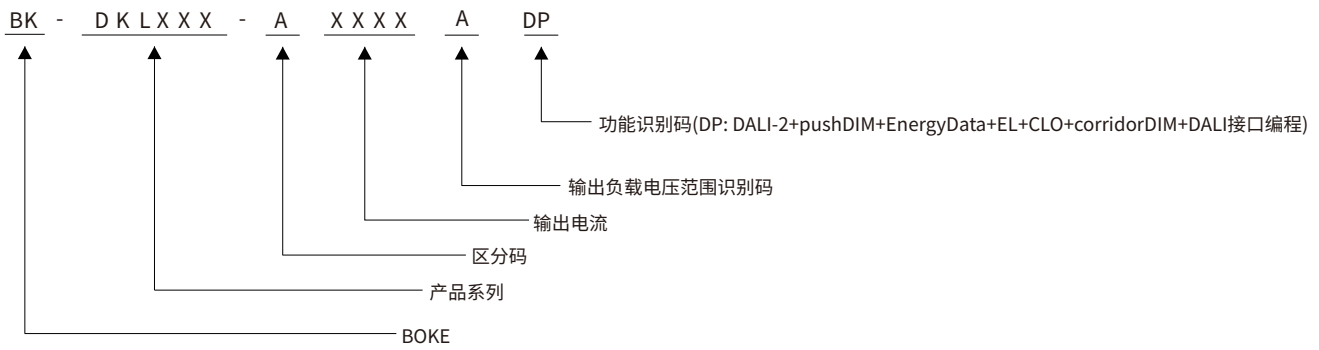

**功能清单**

型号	尾缀	拨码	有线调光		功能				设备配置	
			DALI-2	pushDIM	corridorDIM	AOC	EL	CLO	DALI接口	NFC接口
BK-DKL022-A	D	√	√	√						
	<b>DP</b>	√	√	√	√	√	√	√	√	
BK-DKL040-A	DN		√	√	√	√	√	√	√	√

\*本规格书描述只适用于型号尾缀为DP并且型号为DKL022-A,DKL040-A的产品。

**型号清单**

型号	输入电压	输出功率	输出电压	输出电流	尺寸	认证
BK-DKL022-A0600AD	200-240VAC/DC	22.8W MAX.	24-38/40/42VDC	0.225-0.6A	L117*W45.5*H29mm	CE, ENEC, UKCA, RCM, CCC, EL, DALI-2
BK-DKL022-A0600ADP	200-240VAC/DC	22.8W MAX.	24-38/40/42VDC	0.225-0.6A	L117*W45.5*H29mm	CE, ENEC, UKCA, RCM, CCC, EL, DALI-2
BK-DKL022-A0600ADN	200-240VAC/DC	22.8W MAX.	24-42VDC	0.225-0.6A	L117*W45.5*H29mm	CE, ENEC, UKCA, RCM, CCC, EL, DALI-2
BK-DKL040-A1050AD	200-240VAC/DC	40W MAX.	24-38/40/42VDC	0.6-1.05A	L137*W46*H30mm	CE, ENEC, UKCA, RCM, CCC, EL, DALI-2
BK-DKL040-A1050ADP	200-240VAC/DC	40W MAX.	24-38/40/42VDC	0.6-1.05A	L137*W46*H30mm	CE, ENEC, UKCA, RCM, CCC, EL, DALI-2
BK-DKL040-A1050ADN	200-240VAC/DC	40W MAX.	24-42VDC	0.6-1.05A	L137*W46*H30mm	CE, ENEC, UKCA, RCM, CCC, EL, DALI-2

\*本规格书描述只适用于型号尾缀为DP并且型号为DKL022-A,DKL040-A的产品。

## 技术参数

产品型号	BK-DKL022-A0600ADP
<b>输出参数</b>	
恒定方式	恒流
额定输出电流范围	0.225-0.6A
额定输出电压范围	24-38/40/42VDC
额定输出功率	10W
电流调节方式	10档拨码、DALI编程
电流低频纹波	±2%
电流精度	±2%
线性调整率	±1%
负载调整率	±2%
空载输出电压	50VDC
无频闪性能(典型值)	闪烁百分比(IEEE 1789)=0.403%, 闪烁指数(IEEE 1789)=0.000, Pst LM = 0.000, SVM = 0.011 ,(以上参数以面板灯测试所得)
<b>输入参数</b>	
额定工作电压范围	200-240VAC 200-240VDC
极限电压范围	180-264VAC 200-264VDC
抗短时高压能力	<380 V AC
输入电流	<0.14A (额定工作电压输入)
工作频率	0/50/60Hz
功率因数/相移因数	PF: 0.96,DF:0.97,详见后面电气曲线图
总谐波失真	15%, 详见后面电气曲线图
转换效率(Max)	86%, 详见后面电气曲线图
开机浪涌电流	8.45A peak, 270us duration(50% Ipeak), 详见后面的描述
启动/切换/关闭时间	<0.7s(AC开灯), <0.7s(DC开灯), <0.3s(AC/DC切换), <0.5s(关灯)
开关寿命	> 50,000次
功率消耗	满载(Pin):26.5W, 空载(Pno): N/A, 待机(Psb) : <0.5W, 网络待机(Pnet) : N/A
<b>安全</b>	
耐压	I/P-O/P(LED):3750V AC, I/P-DALI: 1500V AC, O/P-DALI: 1500V AC.
雷击	L-N:2KV(性能等级:A)
泄漏电流	0.45mA (230VAC & 满载)
绝缘阻抗	I/P-O/P:100MΩ/500Vdc/25°C/70% RH
<b>控制接口</b>	
DALI调光接口	电压范围: 9.5-22.5V, 典型16V, 接口电流消耗:1.8mA
pushDIM调光接口	电压范围: 180-264V 47/63Hz
1-10V 3in1调光接口(非隔离)	N/A
辅助供电	N/A
调光范围	1-100% (最小电流: 6mA)
调光驱动方式	AM(调幅调光)
<b>应急支持</b>	
中央式应急照明系统	支持(直流输入下正常调光)
独立式应急照明系统	支持
<b>环境&amp;寿命</b>	
工作温度	Ta=-20-45°C
外壳温度	Tc=90°C
工作湿度	5-85% RH, 无冷凝
储存温度/湿度	-40-80°C, 5-85% RH, 无冷凝
IP等级	IP20
MTBF	500,000H, MIL-HDBK-217F(25°C)
使用寿命	常规使用条件下可达100,000小时, 详见后面的描述
耐振动	10~500Hz, 5G 12分钟/周期, X、Y、Z轴各72分钟
噪声	<25dB(30cm, 正常工作)
环保	RoHS
<b>认证和标准</b>	
认证	CE, ENEC, UKCA, RCM, CCC, EL, DALI-2
安全	EN61347-1, EN61347-2-13, EN62384
EMC	EN55015, EN61000-3-2, EN61000-3-3, EN61000-4-2,3,4,5,6,8,11, EN61547
DALI-2	IEC 62386-101(DALI-2), IEC 62386-102(DALI-2), IEC 62386-207(DALI-2)
EL	兼容 IEC 61347-2-13附件J部分, 兼容EN 60598-2-22应急照明灯具标准, 兼容EN 50172中央电池系统应用
RF	N/A

## 备注

- 1.如未特别说明, 所有规格参数均在输入为230VAC、满载、25°C环境温度下进行量测。
- 2.驱动器不能装在灯具的里面, 驱动器和灯具配套使用后, 整灯的EMC需要进行评估。

**技术参数**

产品型号	BK-DKL040-A1050ADP
<b>输出参数</b>	
恒定方式	恒流
额定输出电流范围	0.6-1.05A
额定输出电压范围	24-38/40/42VDC
额定输出功率	40W Max
电流调节方式	10档拨码、DALI编程
电流低频纹波	±2%
电流精度	±5%
线性调整率	±1%
负载调整率	±3%
空载输出电压	50VDC
无频闪性能(典型值)	闪烁百分比(IEEE 1789)=0.169%, 闪烁指数(IEEE 1789)=0.000, Pst LM = 0.000, SVM = 0.003 ,(以上参数以面板灯测试所得)
<b>输入参数</b>	
额定工作电压范围	200-240VAC 200-240VDC
极限电压范围	180-264VAC 200-264VDC
抗短时高压能力	<380 V AC
输入电流	<0.23A (额定工作电压输入)
工作频率	0/50/60Hz
功率因数/相移因数	PF: 0.97,DF:0.98,详见后面电气曲线图
总谐波失真	12.5%, 详见后面电气曲线图
转换效率(Max)	89%, 详见后面电气曲线图
开机浪涌电流	14.75A peak, 256us duration(50% Ipeak), 详见后面的描述
启动/切换/关闭时间	<0.7s(AC开灯), <0.7s(DC开灯), <0.3s(AC/DC切换), <0.5s(关灯)
开关寿命	> 50,000次
功率消耗	满载(Pin):44.9W, 空载(Pno): N/A, 待机(Psb) : <0.5W, 网络待机(Pnet) : N/A
<b>安全</b>	
耐压	I/P-O/P(LED):3750V AC, I/P-DALI: 1500V AC, O/P-DALI: 1500V AC.
雷击	L-N:2KV(性能等级:A)
泄漏电流	0.45mA (230VAC & 满载)
绝缘阻抗	I/P-O/P:100MΩ/500Vdc/25°C/70% RH
<b>控制接口</b>	
DALI调光接口	电压范围: 9.5-22.5V, 典型16V, 接口电流消耗:1.8mA
pushDIM调光接口	电压范围: 180-264V 47/63Hz
1-10V 3in1调光接口(非隔离)	N/A
辅助供电	N/A
调光范围	1-100% (最小电流: 10mA)
调光驱动方式	AM(调幅调光)
<b>应急支持</b>	
中央式应急照明系统	支持(直流输入下正常调光)
独立式应急照明系统	支持
<b>环境&amp;寿命</b>	
工作温度	Ta=-20-45°C
外壳温度	Tc=90°C
工作湿度	5-85% RH, 无冷凝
储存温度/湿度	-40-80°C, 5-85% RH, 无冷凝
IP等级	IP20
MTBF	500,000H, MIL-HDBK-217F(25°C)
使用寿命	常规使用条件下可达100,000小时, 详见后面的描述
耐振动	10~500Hz, 5G 12分钟/周期, X、Y、Z轴各72分钟
噪声	<25dB(30cm, 正常工作)
环保	RoHS
<b>认证和标准</b>	
认证	CE, ENEC, UKCA, RCM, CCC, EL, DALI-2
安全	EN61347-1, EN61347-2-13, EN62384
EMC	EN55015, EN61000-3-2, EN61000-3-3, EN61000-4-2,3,4,5,6,8,11, EN61547
DALI-2	IEC 62386-101(DALI-2), IEC 62386-102(DALI-2), IEC 62386-207(DALI-2)
EL	兼容 IEC 61347-2-13 附件 J 部分, 兼容 EN 60598-2-22 应急照明灯具标准, 兼容 EN 50172 中央电池系统应用
RF	N/A

**备注**

- 1.如未特别说明, 所有规格参数均在输入为230VAC、满载、25°C环境温度下进行量测。
- 2.驱动器不能装在灯具的里面, 驱动器和灯具配套使用后, 整灯的EMC需要进行评估。

电气曲线图

BK-DKL022-A0600ADP

效率 vs. 负载

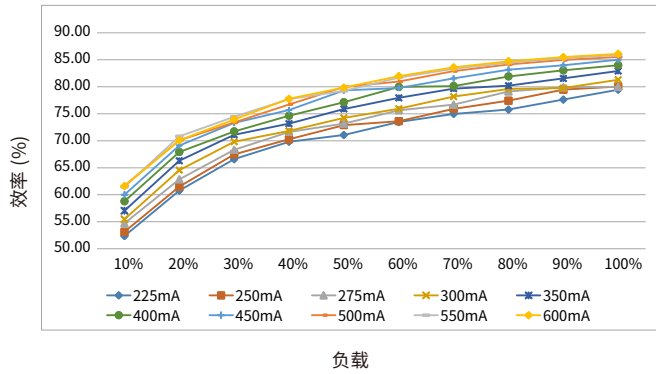

总谐波 vs. 负载

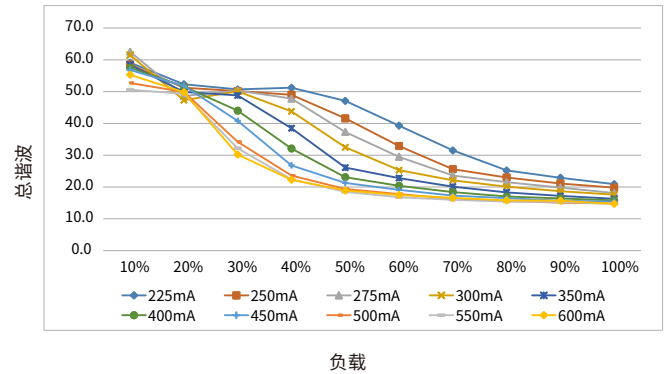

功率因数 vs. 负载

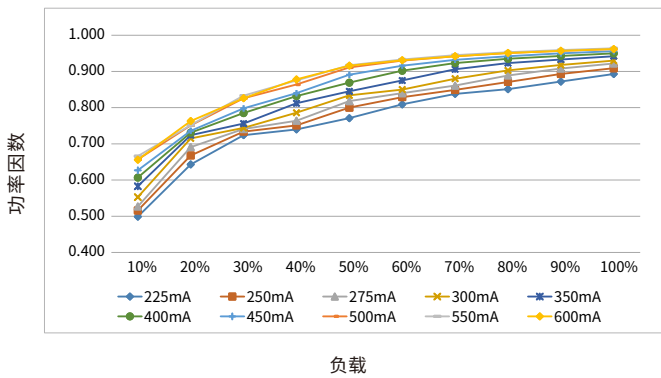

相移因数 vs. 负载

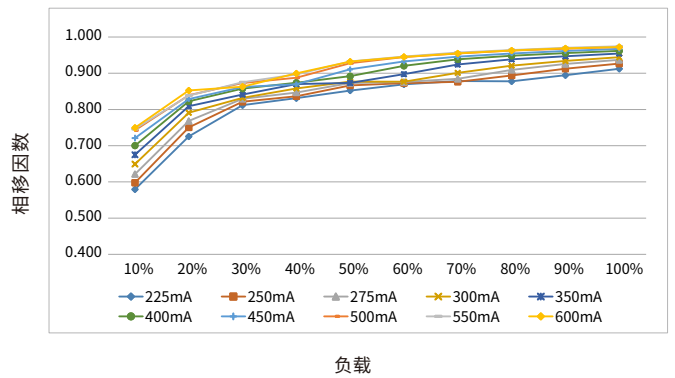

使用寿命

寿命 vs. 外壳温度

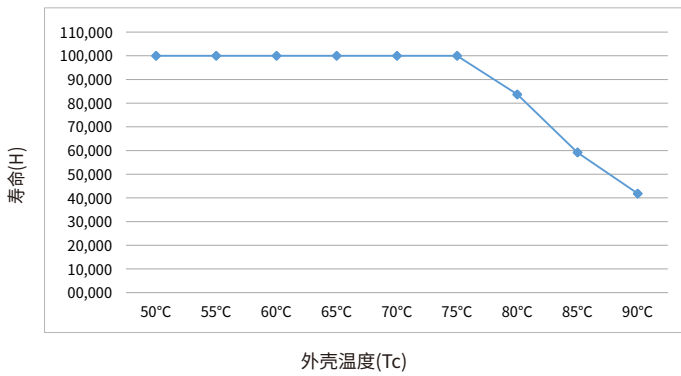

- LED驱动器的设计寿命如上图所示(基于90%的存活率的条件下)。  
 - Tc温度与Ta温度的相对关系也取决于灯具的设计。

电气曲线图

**BK-DKL040-A1050ADP**

效率 vs. 负载

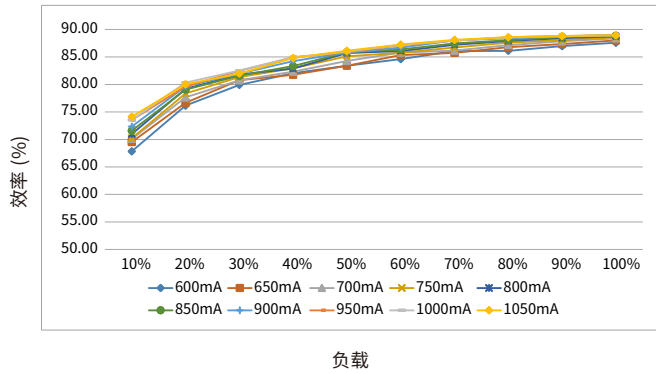

总谐波 vs. 负载

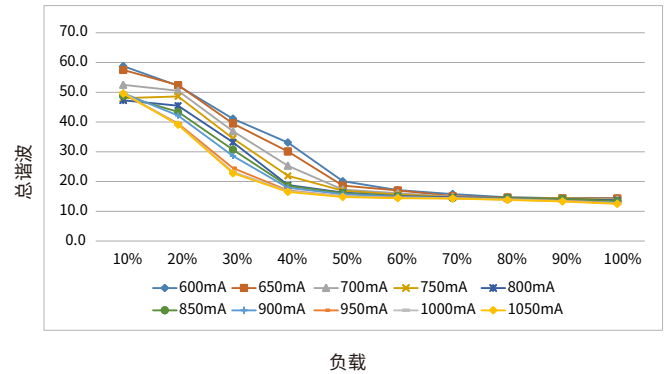

功率因数 vs. 负载

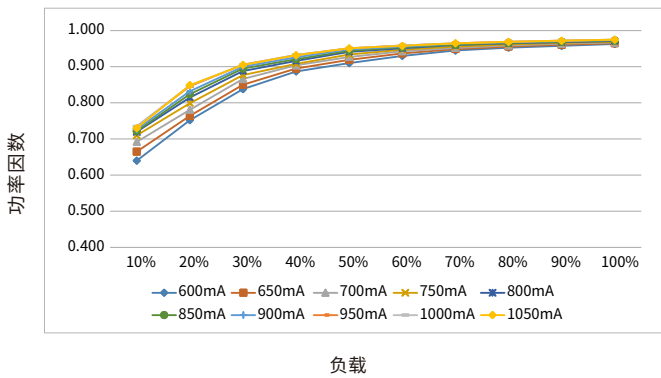

相移因数 vs. 负载

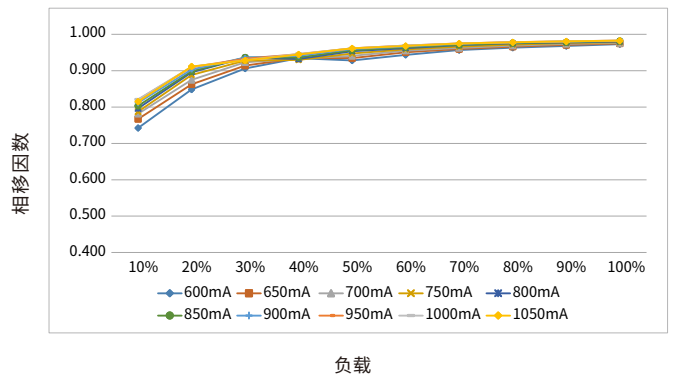

使用寿命

寿命 vs. 外壳温度

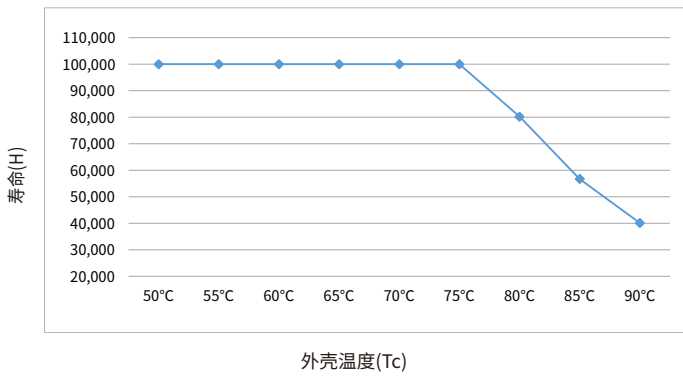

- LED驱动器的设计寿命如上图所示(基于90%的存活率的条件下)。  
 - Tc温度与Ta温度的相对关系也取决于灯具的设计。

**浪涌电流&对应的MCB下载载的数量**

型号	电流峰值 Ipeak	电流时间 Twidth	条件	MCB挂载的最大数量														
				B10	B13	B16	B20	B25	C10	C13	C16	C20	C25	D10	D13	D16	D20	D25
BK-DKL022-A0600ADP	8.45A	270us	AC 230V,满载, 冷启动, Ta≤30°C, MCB无并排安装	30	38	47	59	74	49	64	79	98	123	67	88	108	136	168
BK-DKL040-A1050ADP	14.75A	256us		18	23	29	36	45	30	39	48	60	75	40	52	64	80	99

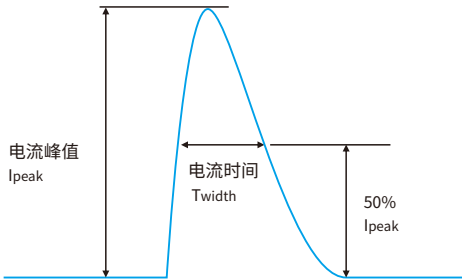

**备注:**

- 表格中不同MCB下载载的驱动器数量是最大的值，安装时请勿超过这个数量。
- 使用ABB品牌的S200系列微型断路器(MCB)的参数作为计算参考。
- 不同品牌和型号的微型断路器，驱动器的挂载数量会稍微差异。
- 当MCB的安装环境温度超过30°C或多个MCB并排安装时，挂载的驱动器数量会降低，需要重新进行计算。
- 电工通常考虑将B型MCB用于家用照明，将C型MCB用于商业照明。

**功能**

**输出短路保护**

- 输出短路，不会损坏驱动器。
- 移除短路故障点后，驱动器将自动恢复输出。

**输出空载保护**

- 输出空载，不会损坏驱动器。
- 需要连入LED负载时，请先关闭驱动器的供电后再接入。

**输出热拔插保护**

如有以下两种情况时，LED驱动将自动关闭输出，以保护LED：

- 驱动器先上电，LED后接入的情况。
- 驱动器通电中，LED拔掉后再接入的情况。

重新启动LED驱动器后，输出将再次被激活。

**驱动器重启方式**

可以通过两种方式重启设备：

- 通过AC端口：断开驱动器的AC，然后重新上电。
- 通过调光接口：

DALI调光接口：先发送"OFF"命令，然后发送"MAX"命令。

pushDIM调光接口：先短按PUSH开关2次，然后长按PUSH开关。

**走廊调光(corridorDIM)**

- 请参阅本文档“corridorDIM走廊调光”部分

**可调输出电流(AOC)**

- 驱动器的输出电流可以在一定范围内调整，可以通过EasySet配置软件编程设定。

**恒定照度输出(CLO)**

- LED灯的光通量在使用寿命中会不断降低。
- CLO功能可让驱动器的输出电流在LED使用寿命内不断增加，以确保LED灯发出的光通量保持稳定。
- 在EasySet配置软件中，可以选择一个起始值(百分比)和一个预期的寿命，LED驱动器随后会自动调整电流。

**应急照明(EL)**

- 驱动器在DC输入下正常工作。
- 驱动器在直流输入应用时，直流线缆的正极应接在ACL/DC+端子上，直流线缆的负极应接在ACN/DC-端子上，如果接反，驱动器不会损坏，但会影响EL功能的正常工作。
- 可以通过EasySet配置软件设定在DC输入后的输出响应动作。  
设定1:当直流输入时，驱动器的输出保持不变，调光功能正常响应。  
设定2(默认):当直流输入时，驱动器的输出跳转到设定亮度15%，调光功能失效。

**编程配置(PROG)**

- 使用BOKE EasySet编程套件并通过驱动器的DALI接口实现驱动器的编程配置。
- 请参阅本文档“设备编程”部分。
- 更多有关EasySet编程套件信息，可访问www.bokedriver.com.cn。

**电路之间绝缘等级**

绝缘等级	输入	输出	外壳	DALI	PUSH
输入	-	双重绝缘	双重绝缘	基本绝缘	-
输出	双重绝缘	-	基本绝缘	双重绝缘	双重绝缘
外壳	双重绝缘	基本绝缘	-	双重绝缘	双重绝缘

产品主标签

BK-DKL022-A0600ADP

wire prep. 0.75-1.5mm<sup>2</sup>  
Preparation for input and output 8-9mm

**BOKE Dimmable Constant Current LED Driver**  
**MODEL: BK-DKL022-A0600ADP**  
Input: 200-240V $\approx$ 0.50/60Hz 0.14A Max.  $\lambda$ : 0.8C-0.95  
Output: 24-38V $\approx$ 600mA 22.8W Max. 50VDC Max.  
Other ratings see selection sheet tc:90°C ta:45°C

■ ACL/DC+ ■ ACN/DC- ■ DA ■ DA

Switching selection sheet

Output	Switch			
	1	2	3	4
9.45	225	24-42	—	ON ON ON
10.50	250	24-42	ON	— ON ON
11.55	275	24-42	—	— ON ON
12.60	300	24-42	—	— — ON
14.70	350	24-42	—	— — — ON
16.80	400	24-42	ON	ON ON —
18.90	450	24-42	—	— — ON —
21.00	500	24-42	—	— ON — —
22.00	550	24-40	ON	— — — —
22.80	600	24-38	—	— — — —

For LED Modules use only

UK CA EasySet SELV LED- LED+ wire prep. 0.5-1.0mm<sup>2</sup>

pushDIM L N DA DALI

Before use, always check dipswitch settings!

BK-DKL040-A1050ADP

wire prep. 0.75-1.5mm<sup>2</sup>  
Preparation for input and output 8-9mm

**BOKE Dimmable Constant Current LED Driver**  
**MODEL: BK-DKL040-A1050ADP**  
INPUT: 200-240V $\approx$ 0.50/60Hz 0.23A Max.  $\lambda$ : 0.9C-0.95 tc:90°C ta:45°C  
OUTPUT: 24-38V $\approx$ 1050mA 39.9W 50VDC Max.  
Other ratings see selection sheet

■ ACL/DC+ ■ ACN/DC- ■ DA ■ DA

Switching selection sheet

Output	Switch			
	1	2	3	4
25.2	600	24-42	—	ON ON ON
27.3	650	24-42	ON	— ON ON
29.4	700	24-42	—	— ON ON
31.5	750	24-42	—	— — ON
33.6	800	24-42	—	— — — ON
35.7	850	24-42	ON	ON ON —
37.8	900	24-42	—	— — ON —
39.9	950	24-42	—	— ON — —
40.0	1000	24-40	ON	— — — —
39.9	1050	24-38	—	— — — —

For LED Modules use only

UK CA EasySet SELV LED- LED+ wire prep. 0.5-1.0mm<sup>2</sup>

pushDIM L N DA DALI

Before use, always check dipswitch settings!

MADE IN CHINA  
www.bokedriver.com  
BOKE Drivers Co.,Ltd.  
Address:2nd and 3rd Floor, No.51, Xihuan 5th Road, South District, 528455 Zhongshan City, Guangdong, CHINA  
For Australia and New Zealand, the marking label with

EL 110V Energy Data FREE R6HS

MADE IN CHINA  
www.bokedriver.com  
BOKE Drivers Co.,Ltd.  
Address:2nd and 3rd Floor, No.51, Xihuan 5th Road, South District, 528455 Zhongshan City, Guangdong, CHINA  
For Australia and New Zealand, the marking label with

EL 110V Energy Data FREE R6HS

拨码开关&输出电流

BK-DKL022-A0600ADP

输出功率(W)	输出电流(mA)	输出电压(Vdc)	1	2	3	4	调光深度
9.45	225	24-42	--	ON	ON	ON	2.67%
10.50	250	24-42	ON	--	ON	ON	2.40%
11.55	275	24-42	--	--	ON	ON	2.18%
12.60	300	24-42	--	ON	--	ON	2.00%
14.70	350	24-42	--	--	--	ON	1.71%
16.80	400	24-42	ON	ON	ON	--	1.50%
18.90	450	24-42	--	--	ON	--	1.33%
21.00	500	24-42	--	ON	--	--	1.20%
22.00	550	24-40	ON	--	--	--	1.09%
22.80	600 ★	24-38	--	--	--	--	1.00%

BK-DKL040-A1050ADP

输出功率(W)	输出电流(mA)	输出电压(Vdc)	1	2	3	4	调光深度
25.2	600	24-42	--	ON	ON	ON	1.75%
27.3	650	24-42	ON	--	ON	ON	1.62%
29.4	700	24-42	--	--	ON	ON	1.50%
31.5	750	24-42	--	ON	--	ON	1.40%
33.6	800	24-42	--	--	--	ON	1.31%
35.7	850	24-42	ON	ON	ON	--	1.24%
37.8	900	24-42	--	--	ON	--	1.17%
39.9	950	24-42	--	ON	--	--	1.11%
40.0	1000	24-40	ON	--	--	--	1.05%
39.9	1050 ★	24-38	--	--	--	--	1.00%

备注:

- ★ 代表该项为出厂默认设置电流。
- 代表该通道为OFF。



可选配件压线盒 (详见接线盒规格书)

可选 1: 接线类型

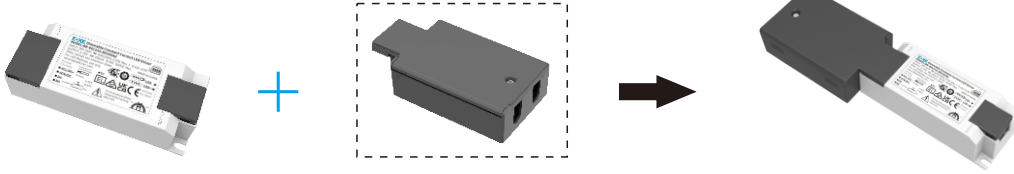

型号: BK-BAS010  
接线类型:  
手拉手布线

可选 2: 可插接连接器类型, 5P (WAGO)

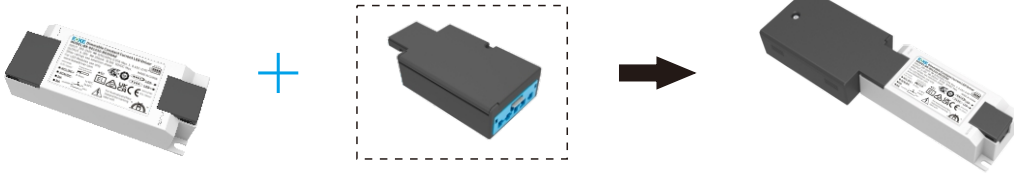

型号: BK-BAS010A  
可插接连接器类型:  
WAGO(770-2115/007-000)

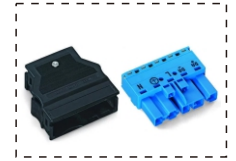

可插接连接器(接线端):  
WAGO(770-1105/022-000)

可选 3: 可插接连接器类型, 5P (Wieland)

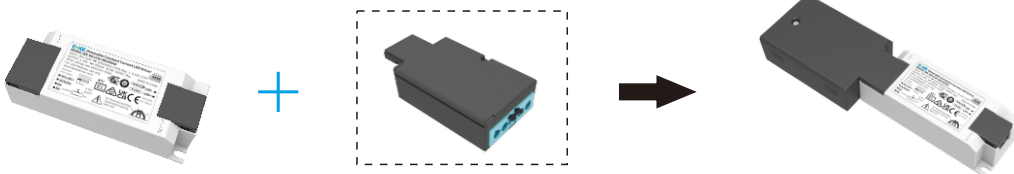

型号: BK-BAS010B  
可插接连接器类型:  
Wieland(92.052.8658.0)



可插接连接器(接线端):  
Wieland(92.953.5453.0)

## DALI 调光应用

### 接线图

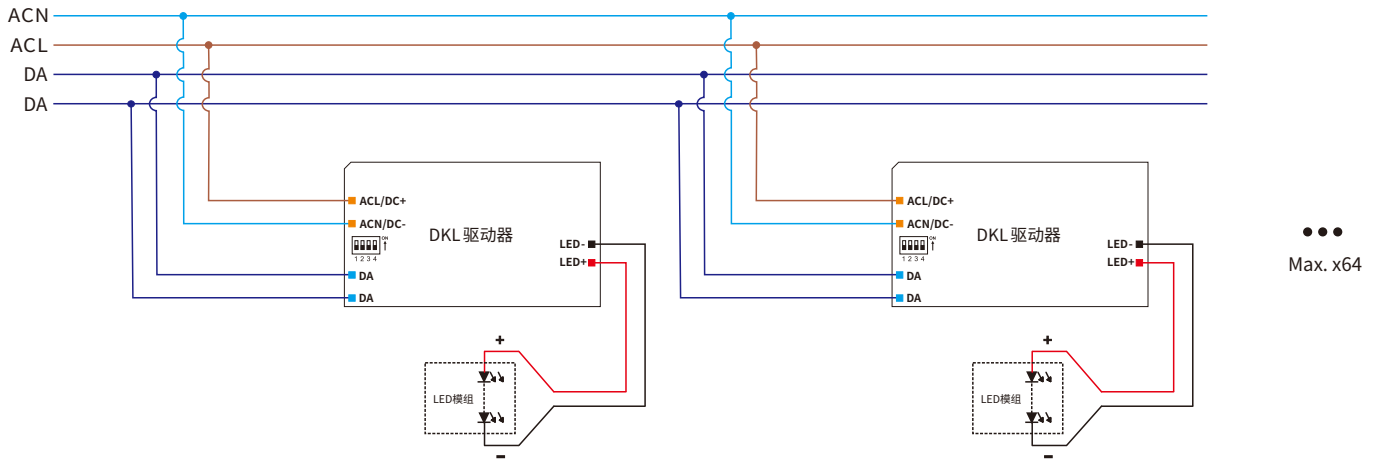

### 切换至DALI调光模式的方法

- 按照DALI调光应用的接线图安装好后，驱动器收到任意DALI命令后将自动切换到DALI调光工作模式。

### 布线

- 标准DALI总线电压范围：9.5 V-22.5 V，典型16V。
- DALI端口的两根线无需区分正负极。
- 每条DALI总线最多挂载64台驱动器。
- 每条DALI总线的最大通信长度为300米(2x1.5mm<sup>2</sup>的连接线)。
- DALI总线可以和AC高压线路一起布线，但推荐分开线槽走线。
- 驱动器的配置参数可在安装时通过DALI配置工具或者DALI应用控制器进行设置，如设置单控地址、组地址、上电亮度、总线失效亮度、场景设置、渐变等级、调光曲线等。

DALI总线的通信长度跟线径的关系,详见表格:

线径	通信长度
2×0.50mm <sup>2</sup>	max.100m
2×0.75mm <sup>2</sup>	max.150m
2×1.00mm <sup>2</sup>	max.200m
≥2×1.50mm <sup>2</sup>	max.300m

### 上电后的亮度:

该驱动器在DALI-2调光模式下，每次上电后的亮度出厂默认设置是最亮。

该驱动器上电后的亮度可以在安装时通过DALI配置工具或者DALI应用控制器进行设置，可以设置为记忆或者固定任意亮度(如灭，最暗，50%，等)。

备注：在DALI-2标准中，对于DALI-2驱动器的默认出厂上电亮度推荐设置是最亮。

### 调光曲线

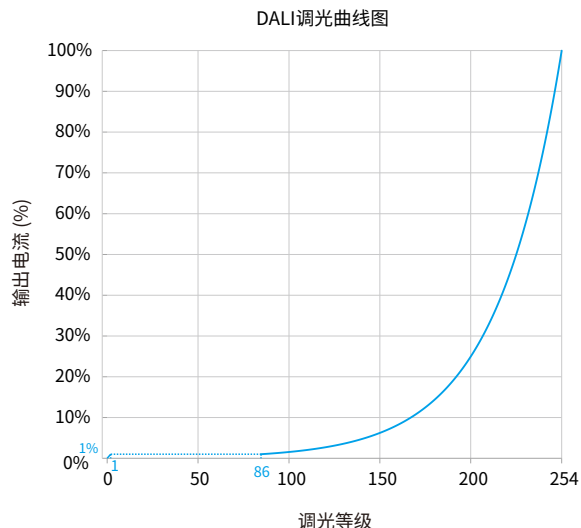

说明：默认为对数调光曲线，如有需要，调光曲线可以通过DALI配置工具更改为线性调光曲线

pushDIM 调光应用

接线图

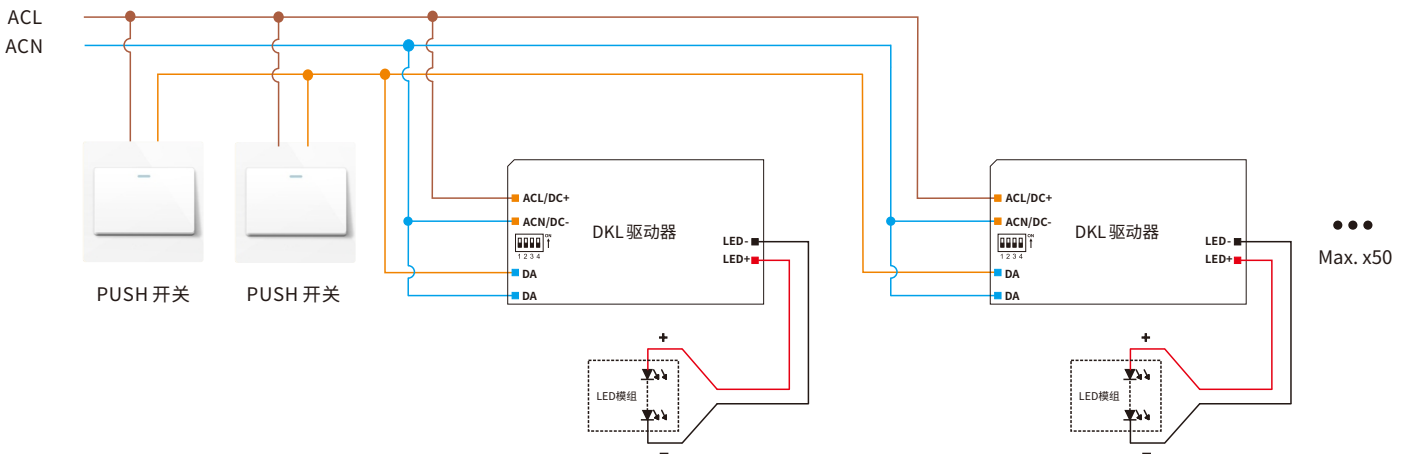

切换至pushDIM调光模式的方法

- 按照pushDIM控制应用的接线图安装好后,在3秒内短按PUSH调光开关(pushDIM端口)5次,驱动器将自动切换到pushDIM控制模式。
- 切换至pushDIM控制模式后, corridorDIM走廊模式将自动关闭。

操作说明

- 每条pushDIM总线最多挂载50台驱动器。
- 打开和关闭: 短按PUSH开关0.2-1s。
- 调暗或调亮: 长按PUSH开关1-5s。
- 上电后状态: 每次断电后重新上电为跟最后一次断电前的状态一致。  
 如果断电前是开启的,重新上电后则为亮灯状态,亮度为最后一次亮灯的亮度。  
 如果断电前是关闭的,重新上电后则为灭灯状态,需要短按一次PUSH开关点亮,点亮后亮度为断电前最后一次亮灯的亮度。

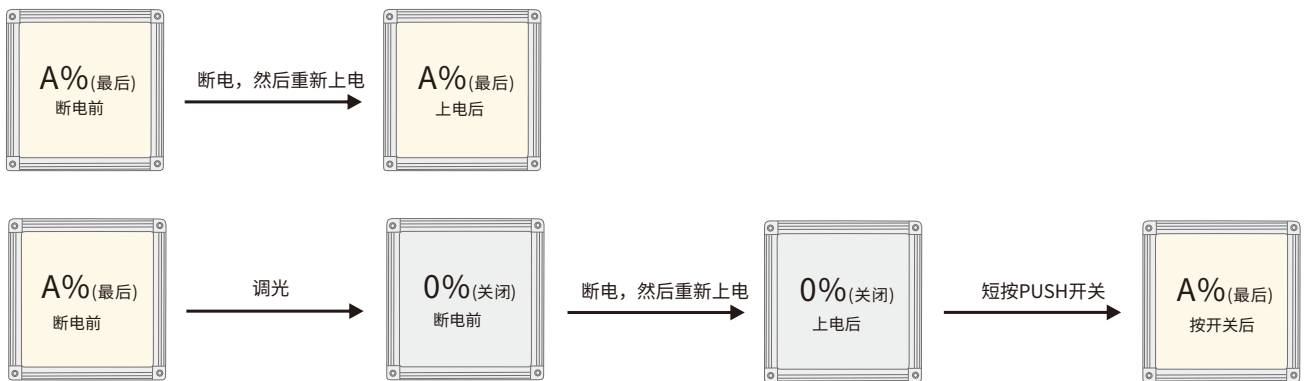

多台pushDIM调光驱动器同步调光复位操作

- 方法一:
- 步骤1: 长按PUSH开关, 确认每个灯都已经亮着。
  - 步骤2: 短按PUSH开关, 确认每个灯都已经关闭。
  - 步骤3: 长按PUSH开关, 确认每个灯从灭到最亮, 并且亮度一致。

- 方法二:
- 长按PUSH开关15s, 直到所有灯都已最亮状态。

## corridorDIM 调光应用

### 接线图

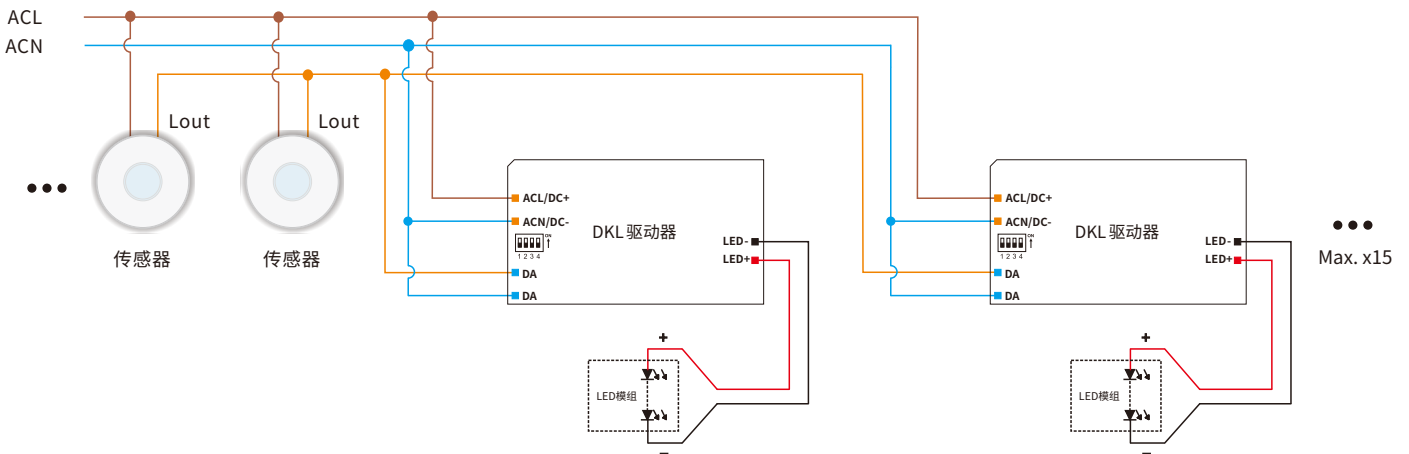

### 切换至corridorDIM调光模式的方法

- 方式一: 通过传感器切换, 按照corridorDIM调光应用的接线图安装好后,可采用如下2种办法切换。

方法1: 通过持续维持有效感应切换

保持有效感应区域内的移动并持续5分钟, 驱动器的corridorDIM调光功能将被切换并亮灯100%(默认设置下)。

方法2: 通过维持时间(Hold-time)切换

将传感器的维持时间(Hold-time)设置为5分钟以上, 当移动感应器检测到有人并打开输出并持续5分钟后, corridorDIM调光功能将被切换并亮灯100% (默认设置下), 最后恢复传感器的维持时间(Hold-time)

- 方式二: 通过普通开关切换

按照corridorDIM调光应用的接线图安装好后, 先将传感器更换为普通开关, 然后打开普通开关持续导通5分钟, 驱动器将自动切换到corridorDIM调光模式, 然后将普通开关移除并更换回传感器。

- 切换至corridorDIM调光模式后, pushDIM调光模式将自动关闭。

### 备注

- 正常工作时,推荐将移动感应器的维持时间(Hold-time)设置为最小。

- 需要选用带AC开关的移动感应器。

### corridorDIM工作过程

#### 亮度等级

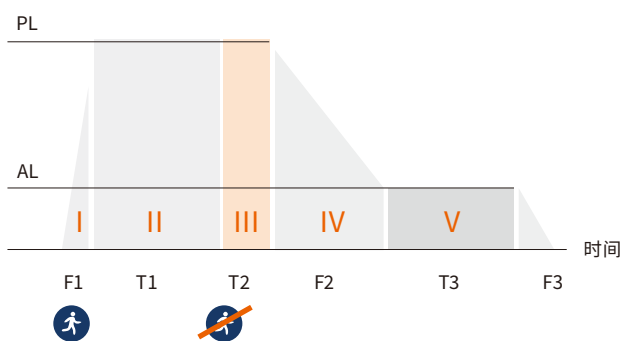

- corridorDIM的参数可以通过配置工具进行设置。

- 出厂时corridorDIM是默认激活的。

名称	符号	出厂设置	设定范围
渐入感应时间	F1	1s	0-100s
感应亮度	PL	100%	0-100%
感应保持时间	T1	通过传感器设置	
感应守候时间	T2	180s	0-60000s
渐出感应时间	F2	5s	0-100s
无人守候亮度	AL	10%	0-100%
无人守候时间	T3	无限	0-59999s,60000s(无限)
渐出到关闭时间	F3	0s	0-100s

## 设备配置

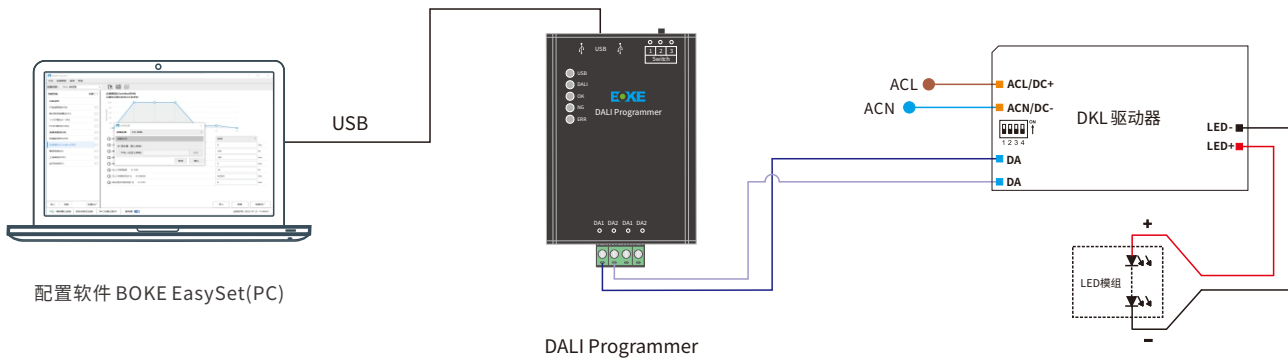

## 软件下载



PC: Windows 7/Windows 10/Windows 11 32位/64位

## 设备配置

### 配置工具和软件

类型	名称	品牌	名称	最低版本
工具	DALI编程器	BOKE	BK-CS01-SDL	V1.0.0
软件	PC配置软件	BOKE	BOKE EasySet	V1.0.0

### 读取和参数配置

编程项目	出厂设置	参数配置	读/写
产品信息	-	否	只读
可调输出电流(AOC)	激活	是	读/写
PUSH调光调色(pushDIM/pushCCT)	激活	是	读/写
走廊调光调色(corridorDIM)	激活	是	读/写
应急照明(EL)	激活	是	读/写
上电渐变(POF)	未激活	是	读/写
光衰补偿功能(CLO)	未激活	是	读/写
热拔插保护功能(HPP)	未激活	是	读/写
运行时间		否	只读
DALI地址(DA)	激活	是	读/写
DALI基础参数(DP)	激活	是	读/写
DALI场景(DS)	激活	是	读/写
其他参数		是	

注：应急照明默认出厂模式为降额模式，应急亮度15%

**结构尺寸(不带配件)**

单位:mm

DKL022-A

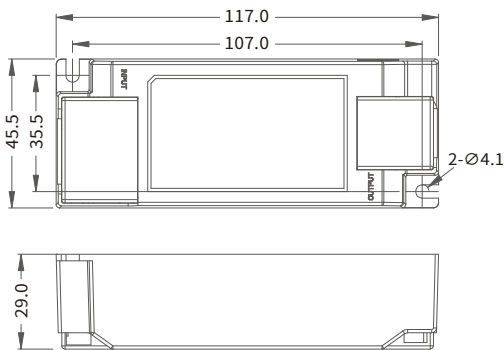

DKL040-A

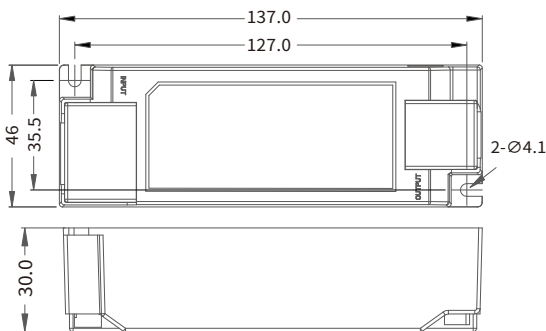

**结构尺寸(带配件)**

单位:mm

DKL022-A

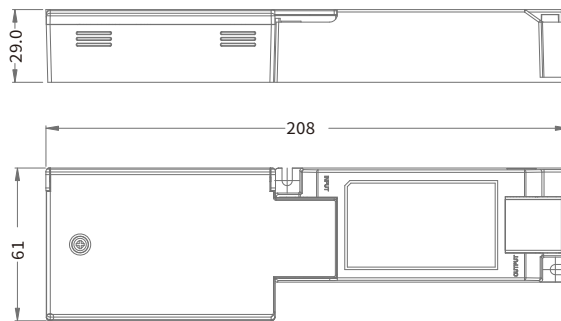

DKL040-A

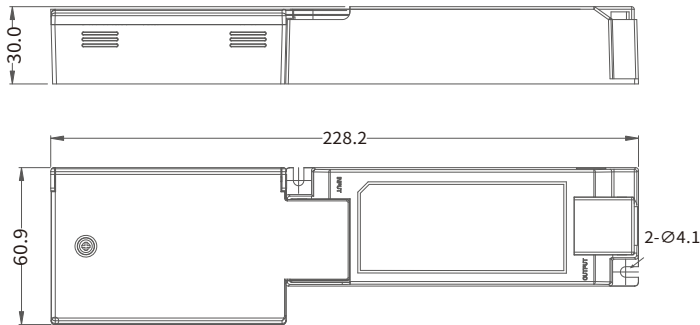

**输入端口**

编号	功能定义	颜色
1	ACL/DC+	橙色
2	ACN/DC-	橙色
3	DA	蓝色
4	DA	蓝色

**输入线材**

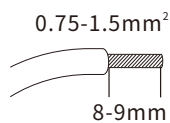

**输出调光端口**

编号	功能定义	颜色
1	LED-	黑色
2	LED+	红色

**输出调光线材**

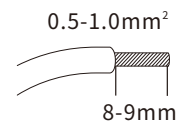

**安装注意事项**

**热拔插**

- 由于残余输出电压 > 0V, 因此不支持热插拔。
- 如果连接了LED负载, 则须重启设备以激活输出。
- 重启可以通过重新给驱动器上电或通过调光接口(DALI,pushDIM) 执行开关命令(动作)来实现。

**布线指导**

- 所有连接必须保持尽可能短, 以确保良好的EMI行为。
- 电源线应与LED驱动器及其他引线分开放置(理想情况下5 - 10厘米的距离)。
- 最大输出线长度为2米。
- 不正确的布线会损坏LED模块。

**安装要求**

- 驱动器应安装在干燥, 无酸, 无油, 无脂的环境中。
- 驱动器应的安装环境温度在任何时候都不能超过Ta的值。
- 驱动器安装表面温度应低于40°C。
- 驱动器离发热体(如灯具散热器)应该保持一定的距离。
- 如果驱动器外置使用(需要配合端盖配件使用), 那么驱动器的安装还应符合如下条件:
  1. 驱动器间应该保持一定的距离, 如图1。
  2. 驱动器离和周边的物体保持一定的距离, 如图2。
  3. 不支持两个电源输出并联使用。

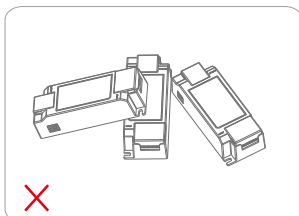

图一

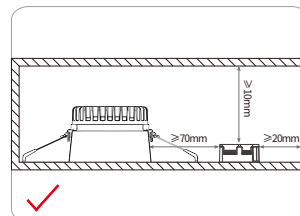
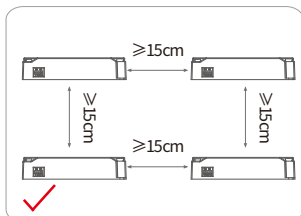

图二

**安装螺丝规格和扭矩**

- 锁螺钉的最大扭矩: 0.5 Nm/M4

**更换LED灯模组**

1. 关闭230V输入
2. 移除LED灯模组
3. 等待5s
4. 连接新的LED模块

**产品包装(不带配件)**

方式1: 出厂默认

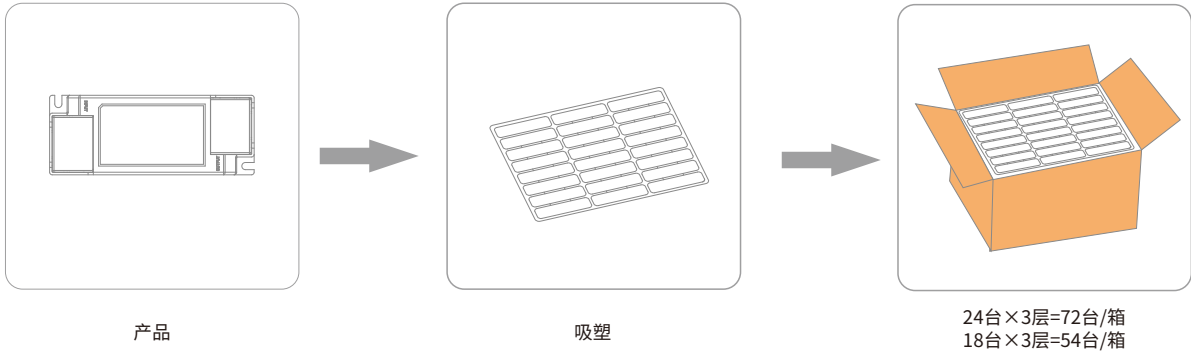

型号	产品尺寸	重量/台	吸塑尺寸	外箱尺寸	包装/箱	净重/箱	毛重/箱
DKL022-A	L117*W45.5*H29mm	98g	L430*W340*H47mm	L450*W350*H180mm	72台	7.06kg	8.41kg
DKL040-A	L137*W46*H30mm	132g	L430*W340*H48mm	L450*W350*H180mm	54台	7.13kg	8.51kg

方式2:

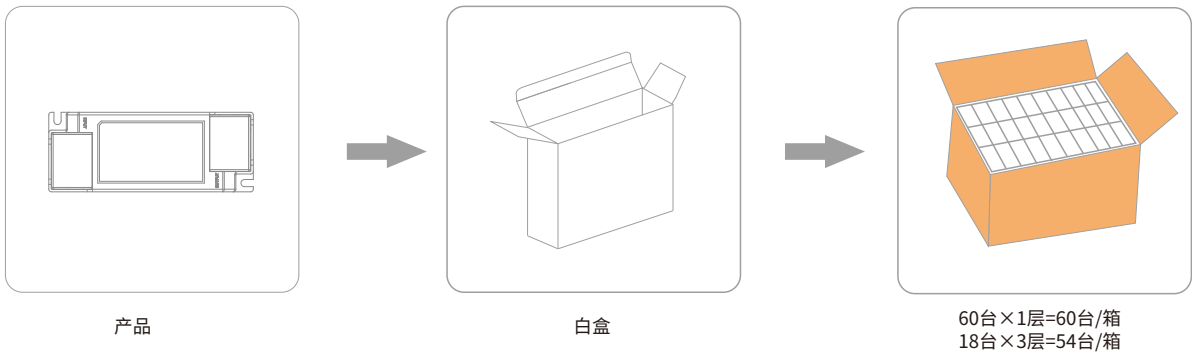

型号	产品尺寸	重量/台	白盒尺寸	外箱尺寸	包装/箱	净量/箱	毛量/箱
DKL022-A	L117*W45.5*H29mm	98g	L140*W35*H50mm	L345*W310*H170mm	54台	5.29kg	6.73kg
DKL040-A	L137*W46*H30mm	132g	L169*W42*H55mm	L450*W350*H180mm	60台	7.92kg	9.33kg

**附加信息**

1. 本产品只能放置在灯体外使用,不可放置在灯体内使用,同时必须在规定的工作环境中使用。
2. 产品使用寿命和MTBF仅供参考,并不代表为质保声明。
3. 想获取更多的信息请发送电子邮件至 [info@bokedriver.com](mailto:info@bokedriver.com)。

产品包装(带配件)

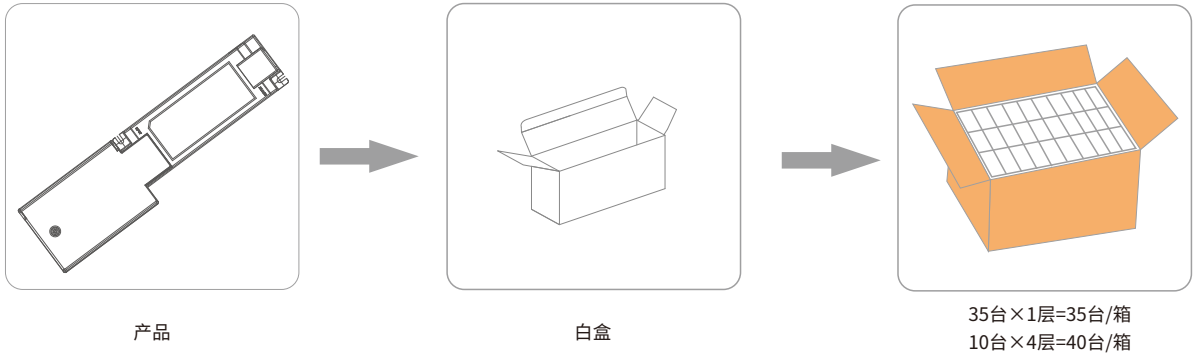

型号	产品尺寸	重量/台	白盒尺寸	外箱尺寸	包装/箱	净重/箱	毛重/箱
DKL022-A	L208*W61*H29mm	156g	L230*W40*H80mm	L415*W290*H255mm	35台	5.46kg	6.11kg
DKL040-A	L228.2*W60.9*H30mm	194g	L245*W40*H90mm	L425*W260*H380mm	40台	7.76kg	8.98kg

附加信息

1. 本产品只能放置在灯体外使用,不可放置在灯体内使用,同时必须在规定的工作环境中使用。
2. 产品使用寿命和MTBF仅供参考,并不代表为质保声明。
3. 想获取更多的信息请发送电子邮件至 [info@bokedriver.com](mailto:info@bokedriver.com)。